

design Luigi Brebbia

HERG-ÖT richiama la forma iconica della scala e può essere posizionato perpendi-

colare oppure leggermente inclinato. I tubi paralleli regalano confort e calore alla stan-

za da bagno e funzionano come appoggio per indumenti, accappatoi e salviette.

DIMENSIONI

Larghezze: 42 / 50 / 58 cm
Altezze: 184,7 / 212,4 / 240 cm
Profondità: 12 cm
Sporgenza: 12 cm

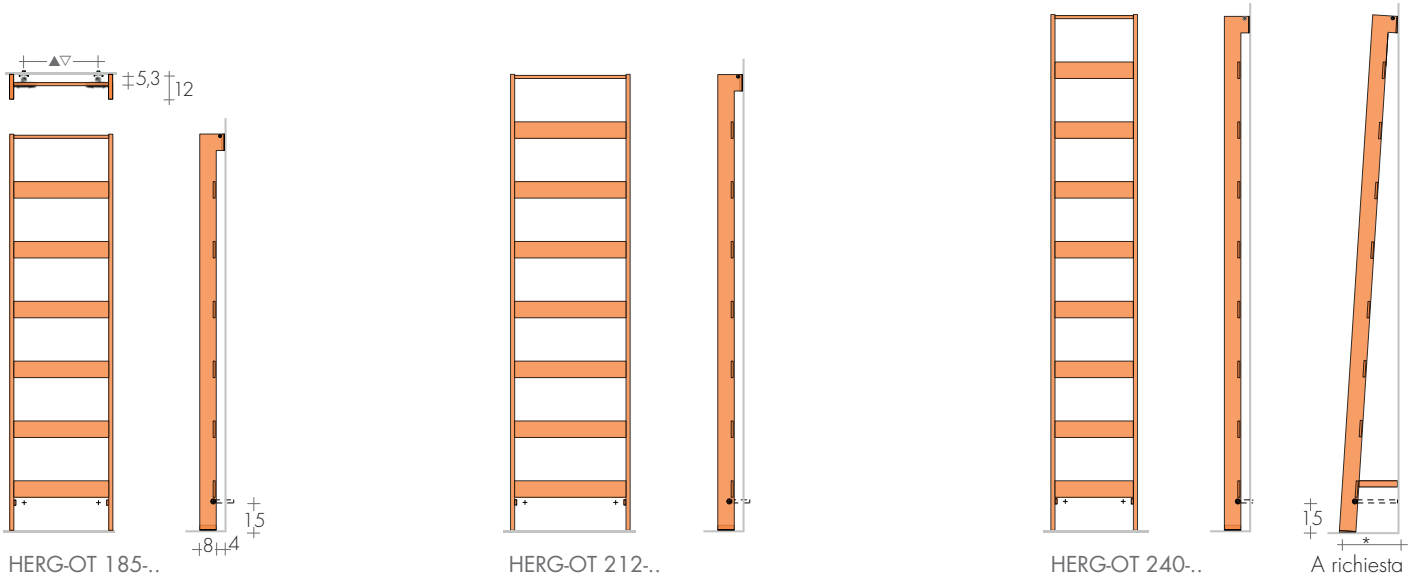

MODELLO'21

	H-L cm
HERG-ÖT	185-42
HERG-ÖT	185-50
HERG-ÖT	185-58
HERG-ÖT	212-42
HERG-ÖT	212-50
HERG-ÖT	212-58
HERG-ÖT	240-42
HERG-ÖT	240-50
HERG-ÖT	240-58

A richiesta: HERG-ÖT INCLINATO
Art. HOI 80,40€

Bianco sablé di serie	EN 442		▲ ▼ int.att. cm	Altezza H cm	Larghezza L cm	Peso M Kg	Volume V dm ³	Versioni MISTE (R.E. cl.II) con manico: cavo ^o termostato digitale	
	Δt 50 K watt	Δt 30 K watt						W	W
▶	625	329	27	184,7	42	11,5	6,0	650	650
▶	669	352	35	184,7	50	12,3	6,3	650	650
	713	375	43	184,7	58	13,0	6,5	650	650
▶	735	387	27	212,4	42	13,5	7,1	650	650
▶	787	414	35	212,4	50	14,4	7,3	800	800
	840	442	43	212,4	58	15,3	7,6	900	900
	845	444	27	240	42	15,6	8,1	800	800
	906	476	35	240	50	16,6	8,4	900	900
	966	508	43	240	58	17,6	8,7	900	900

▶ "PRO" Pronta consegna Δt 40K = W Δt 50K x 0,755

^oCronotermostato radio p.227

ESECUZIONI DI SERIE

Colore bianco sablé SB9016
Tolleranze ± 3mm - Valvola di sfianto ø 1/8"
PRESSIONE MASSIMA D'ESERCIZIO 4 BAR

ESECUZIONI A RICHIESTA

Verniciatura in una tinta della tabella colori
Brem (con fissaggi colorati) +15/25%
Versione elettrica e.Herg-ÖT pag. 239

ATTACCHI DI SERIE

REG ø 1/2"
A richiesta attacchi ø 3/8"
Attacchi speciali, pag. 287



INTERASSE ATTACCHI

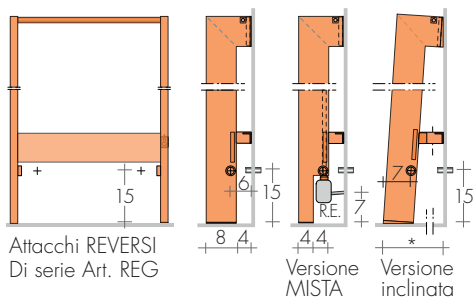

HERG-ÖT INCLINATO
Art. HOI

Herg-öt 185:*24 cm
Herg-öt 212:*26 cm
Herg-öt 240:*28 cm

ATTACCHI REMOTI

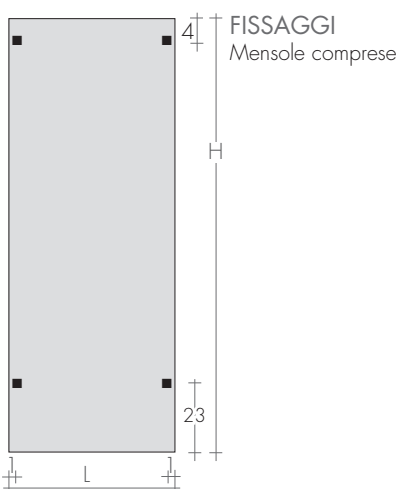
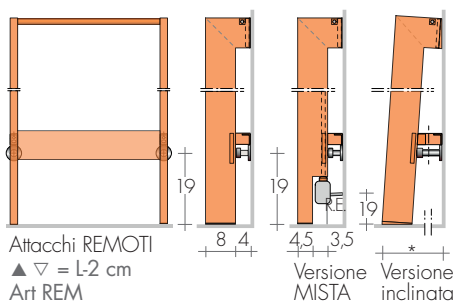

VALVOLE CONSIGLIATE

KIT VALVOLE CROMO COMPRENDE:

- n°2 Valvole con codoli
- n°2 Raccordi (per multistrato ø16 e rame ø12,14)
- n°2 Rosette tonde

A richiesta: Copritubo inox lucido da dividere
Art. CA18

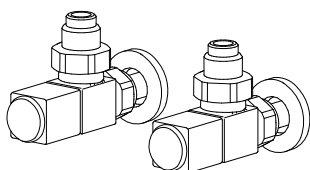

KIT VALVOLE QUADRA A SQUADRA
pag. 279 Art. KQS
supplemento colore tabella BREM

KIT VALVOLE MINI A SQUADRA
cromo o colore bianco Art. KMS pag.278

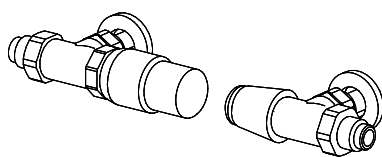

KIT VALVOLE TON REVERSE con Testa
TERMOSTATICA Art. KTR

KIT VALVOLE TON REVERSE
pag.277 Art. KVR

ATTACCHI REMOTI Art. REM
Attacchi remoti sul retro del calorifero: ▲ ▽ L-2cm

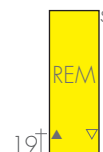
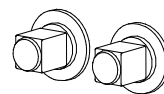

KIT GRUPPO VALVOLE REMOTE p.281 comprende:
- n°2 Raccordi (per multistrato ø16 e rame ø12,14)

KIT GRUPPO VALVOLE REMOTE QUADRA
Art. KQG

KIT GRUPPO VALVOLE REMOTE TON con
Testa TERMOSTATICA Art. KVGT



HERG-ÖT 212-42